



TELEVISIÓN DIGITAL TERRESTRE

En 12 puntos

1.

¿Qué es la Televisión Digital Terrestre (TDT)?

1.

¿Por qué DIGITAL?

Codificación analógica

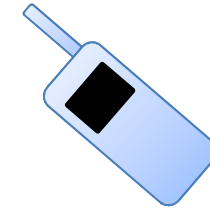
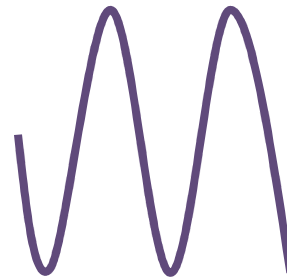

Llamadas de voz

Codificación digital

0 1 0 1 0 0 1 0 1
1 1 0 1 1 0 1 1 0 1
0 1 0 1 0 0 1 0 1
1 1 0 1 1 0 1 1 0 1
0 1 0 1 0 0 1 0 1
1 1 0 1 1 0 1 1 0 1
1 1 0 1 1

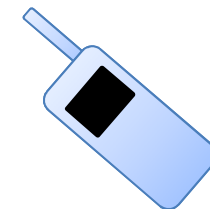

Llamadas de voz (alta calidad), SMS, MMS, identificador de llamadas, internet, videollamadas.

1. TV en proceso de ser digital

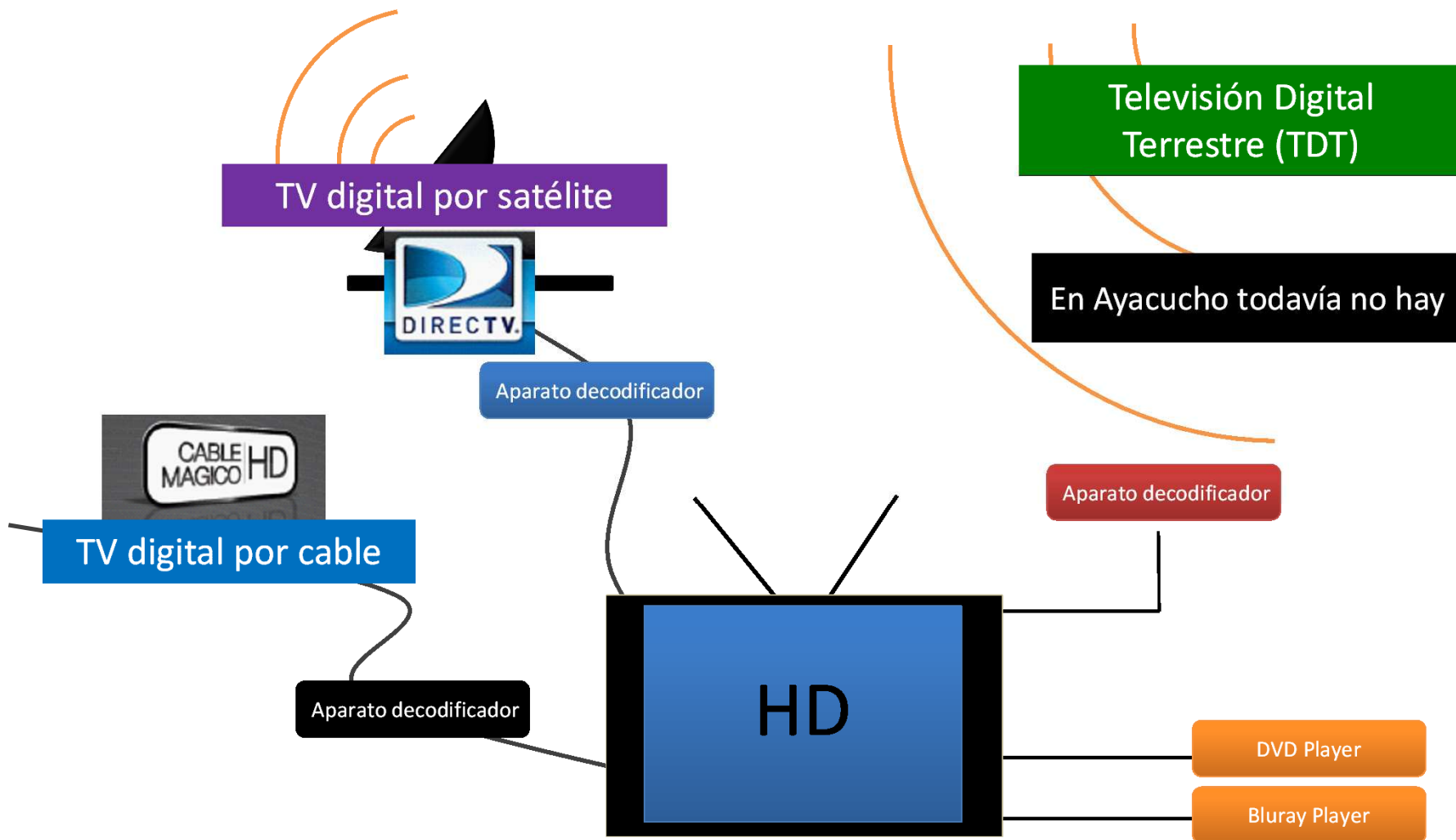

1.

¿Por qué TERRESTRE?

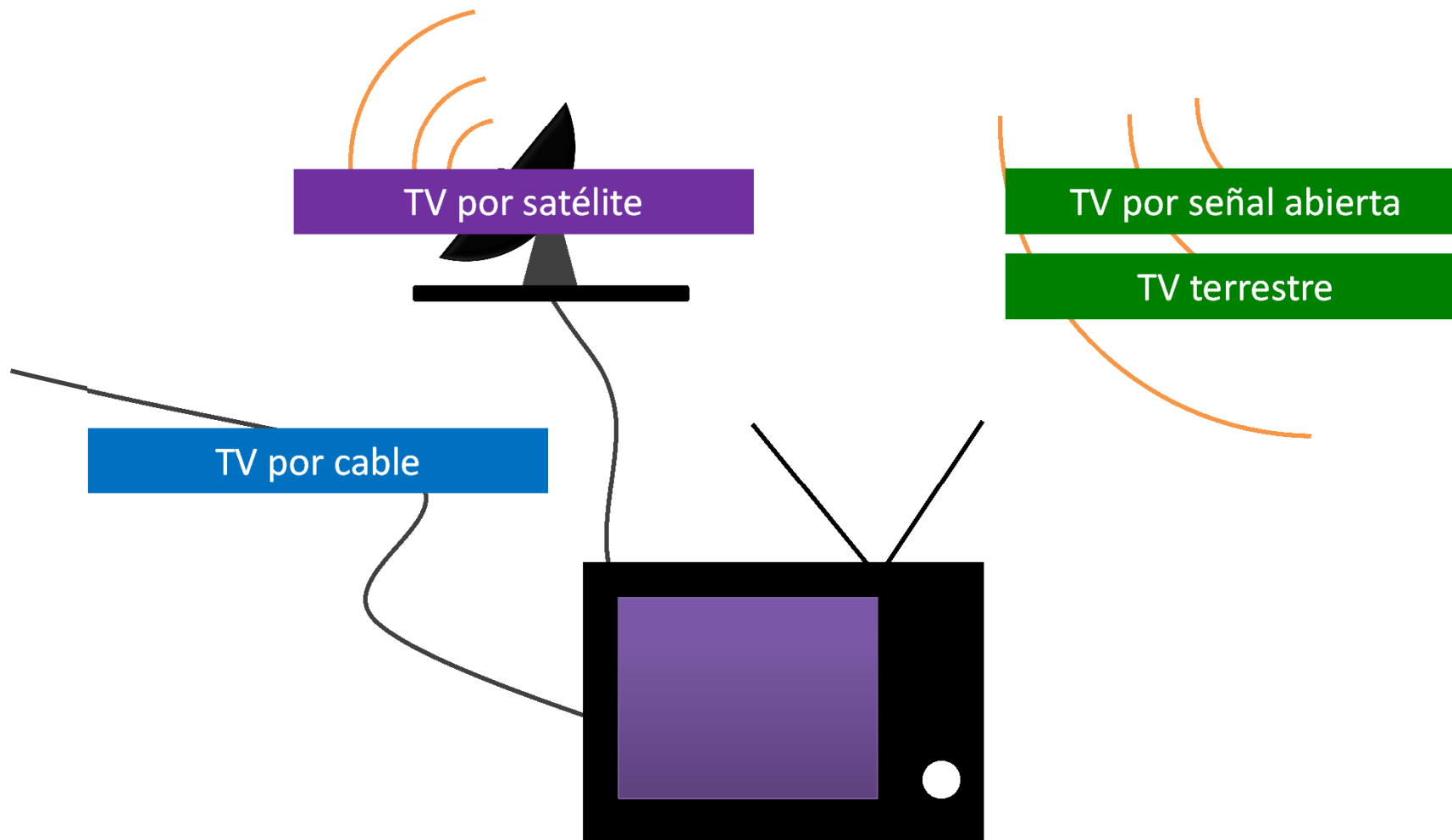

1.

Escenario analógico

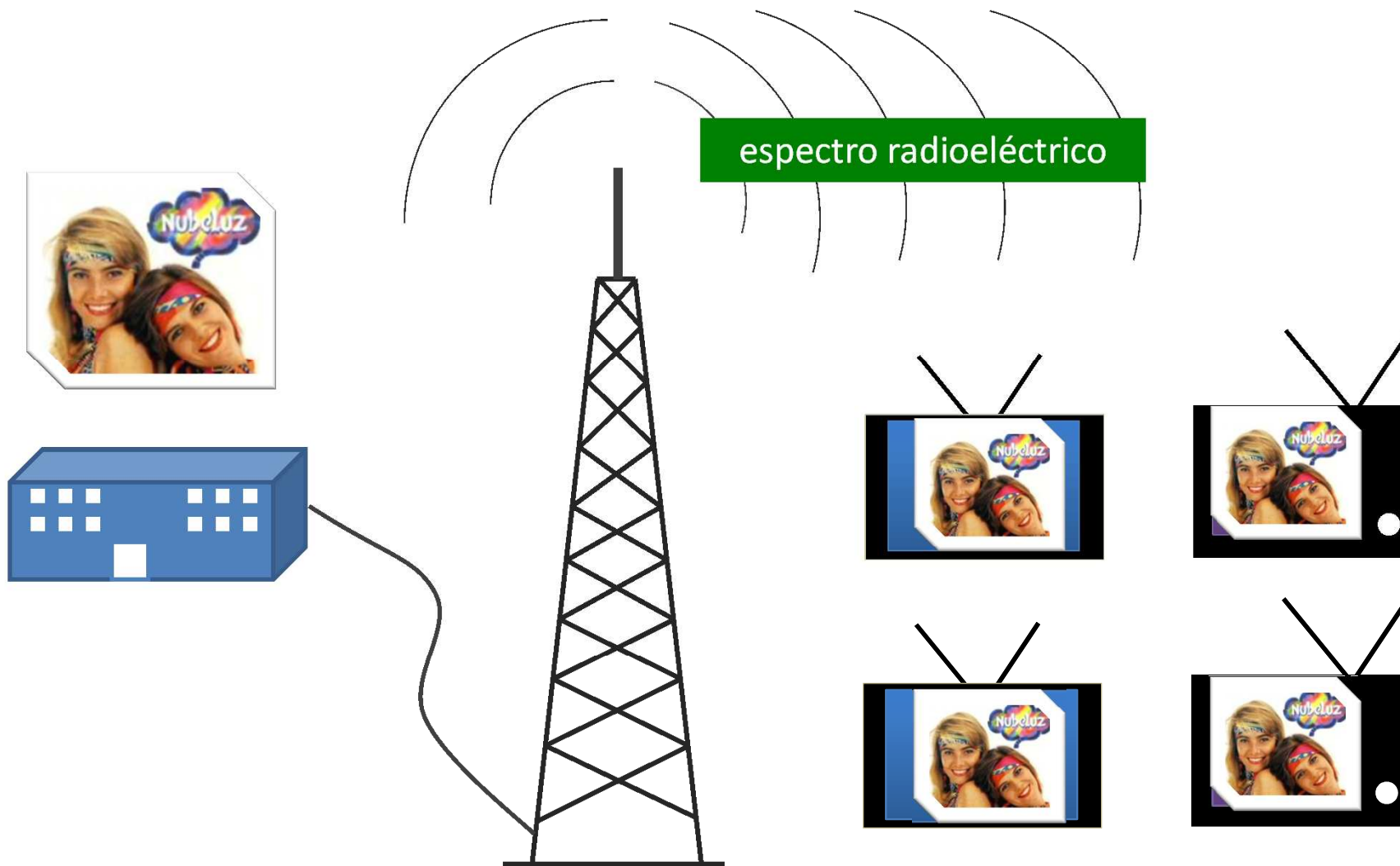

1.

Escenario digital

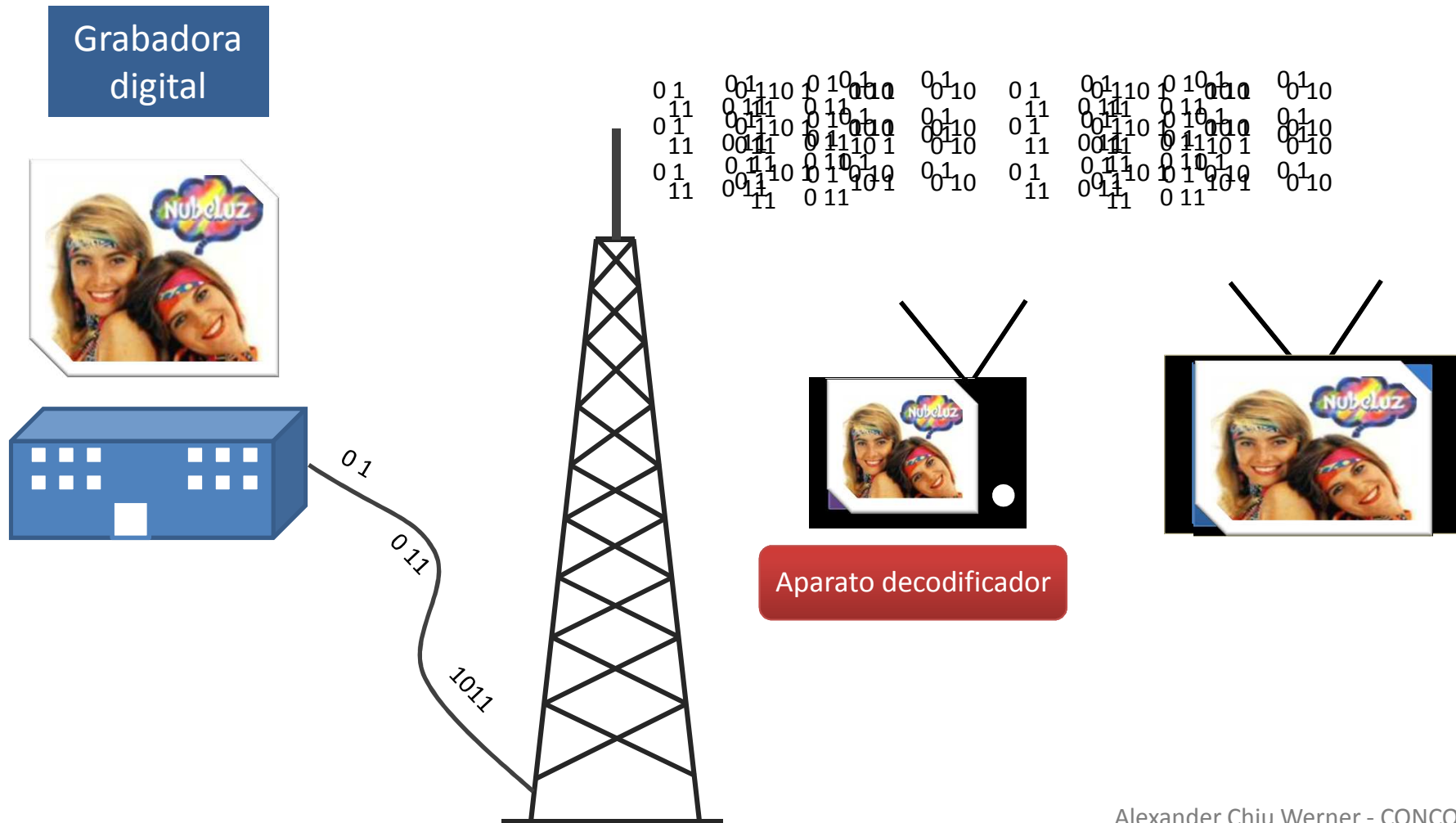

2.

¿Qué necesito para tener
Televisión Digital Terrestre?

2.

Televisión digital terrestre

Para televidentes

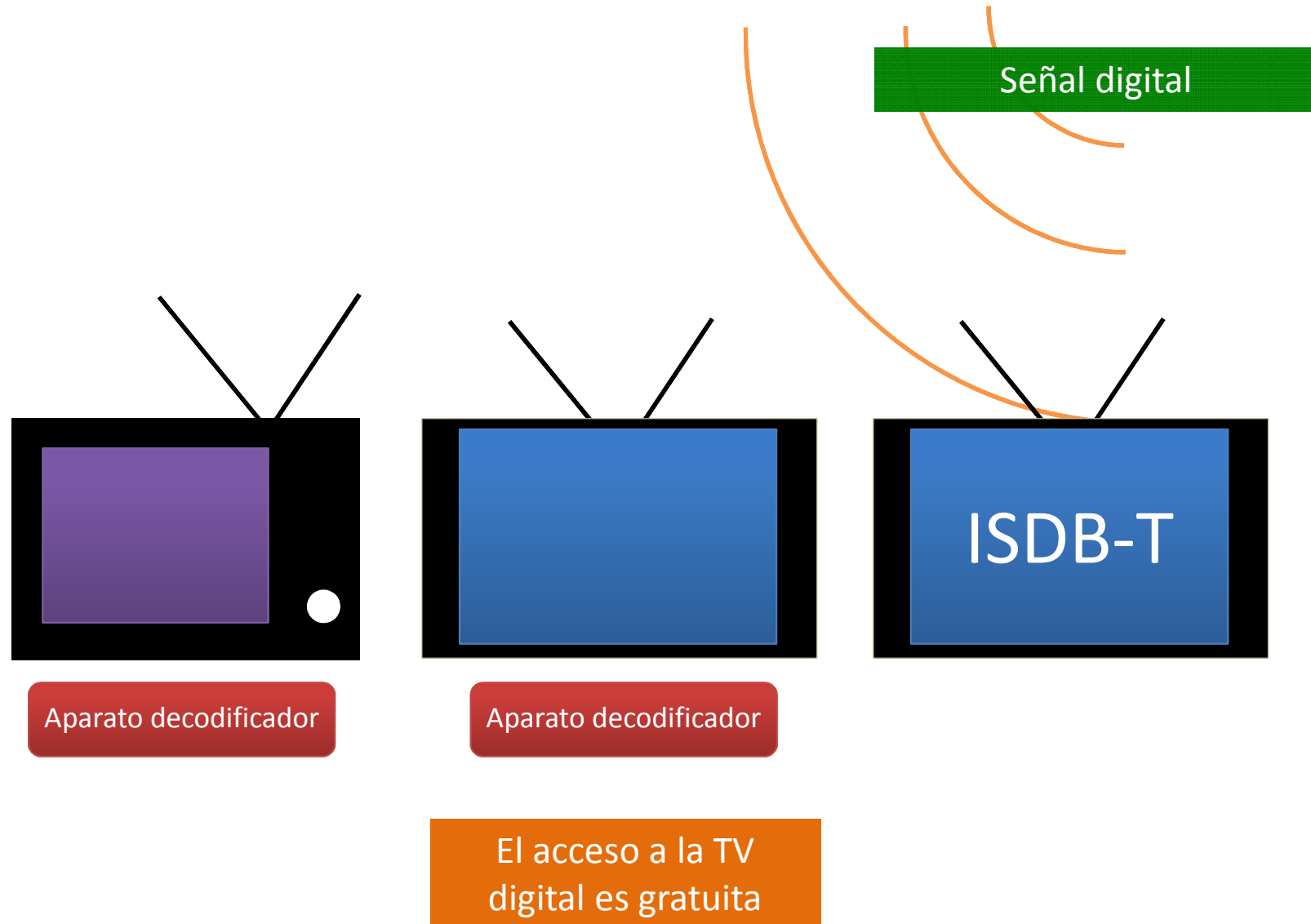



32"/31"

full HD

fullseg

LG
Life's Good

32LH35FD
11966752

\$/2,499

12 CUOTAS MENSUALES CMI DE	\$/250.90	TIEA/TCEA(*) 42.41% Total intereses: \$/511.86
----------------------------	------------------	---

LCD 32"/31" visible	Resolución 1920 x 1080
Contraste dinámico 80,000:1	Brillo 500CD/M2



32"/31"

fullseg

AOC

D32W831
12008326

\$/1,199

12 CUOTAS MENSUALES CMI DE	\$/120.38	TIEA/TCEA(*) 42.41% Total intereses: \$/245.69
----------------------------	------------------	---

LCD 32"/31" visible	Sintonizador digital (ISDB-T) + analógico (NTSC)	2 HDMI	Resolución 1366x768
Contraste Estático 1200:1	Contraste Dinámico 15000:1	Brillo 450CD/M2	Tiempo de respuesta 8ms

Fuente: Catálogo Saga Falabella Abril de 2010

LANZAMIENTO EXCLUSIVO

3.5"

1 seg

AOC

AOC
 TPD-100
 11933852

S/ 499

3 CUOTAS MENSUALES CMR DE **S/ 179.44** T.E.A/T.C.E.A(*) 88.68% Total intereses: S/ 30.32

	Pocket TV AOC TV Portatil Digital (1-Seg)	Bateria recargable 3.5 horas
	Pantalla LCD 3.5"	1.1 cm de profundidad
		Parlante integrado

BUILT DIGITAL TV33A ISDB-T | **S/ 149**

USB Sintonizador de TV Digital

	Norma Japonesa/ Brasileira	Control Remoto
--	-------------------------------	----------------

Fuente: Catálogo Saga Falabella Abril de 2010

Ver más detalles en el sitio Claro o Movistar. Precio más caro + acuerdo de adquisición de equipos a 12 meses. Cuenta con funcionalidad de TV solo para televisión digital.

s/. 589

en plan Post Pago TUN 99 con
acuerdo de equipos a 12 meses

Precio del equipo: s/. 1000



TV

Samsung i6220

Prepago
s/. 899

Plan Súmate desde:
s/. 509

- Tv Digital
- Full touch screen
- Teclado Qwerty al rotar el celular horizontalmente
- Opción de grabación TV en la memoria de tu celular

Fuente: Catálogos Claro y Movistar (Marzo y Abril de 2010)

3.

¿A quiénes beneficiará?

3.

¿A quiénes beneficiará?



- Familias que ahora no tienen TV
- Personas que quieren una TV portátil.

4.

¿Habrá mayor cobertura y mejor transmisión?

4.

¿Habrá mayor cobertura y mejor transmisión?

Transmisión analógica

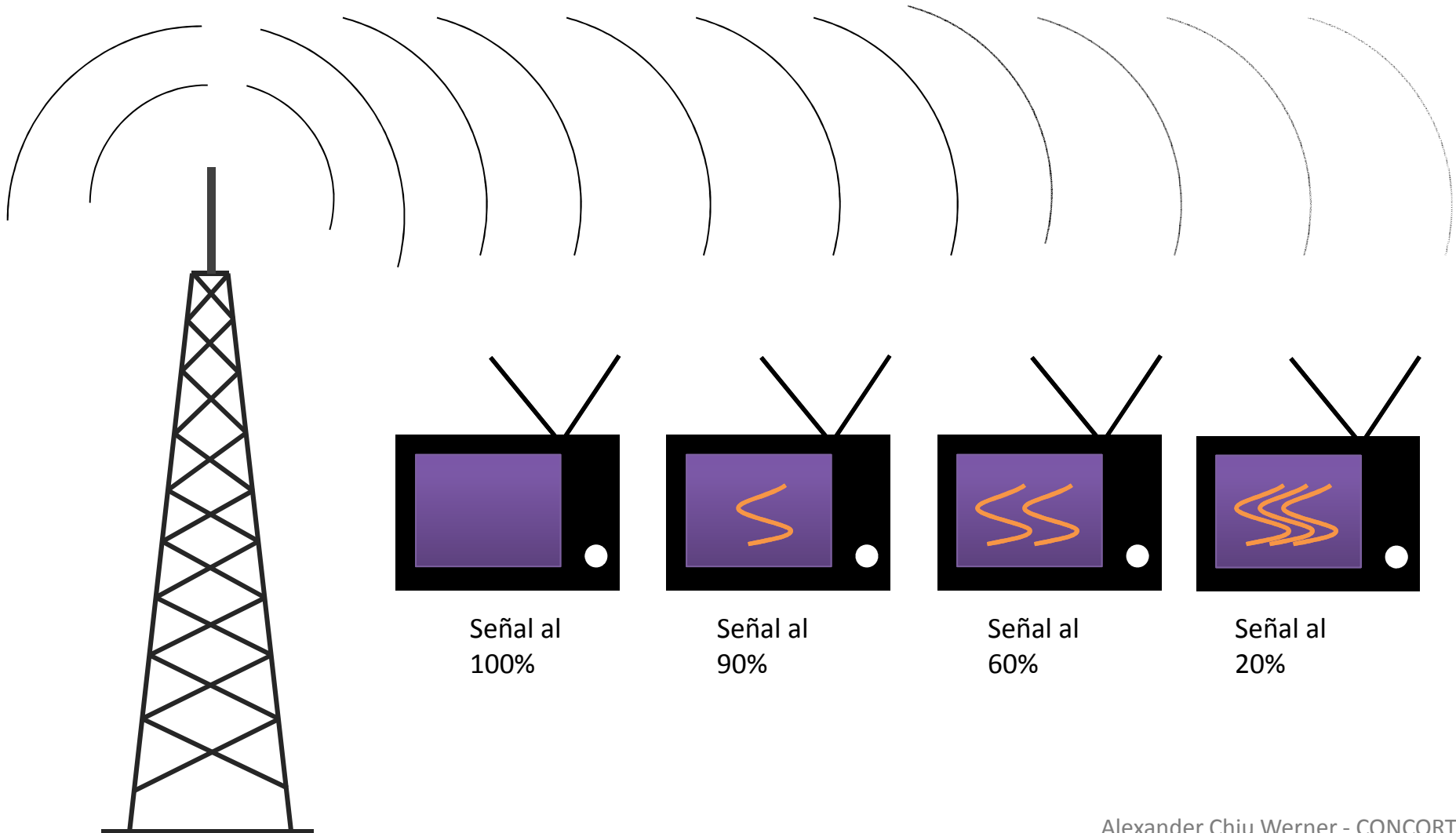

4.

¿Habrá mayor cobertura y mejor transmisión?

Transmisión digital

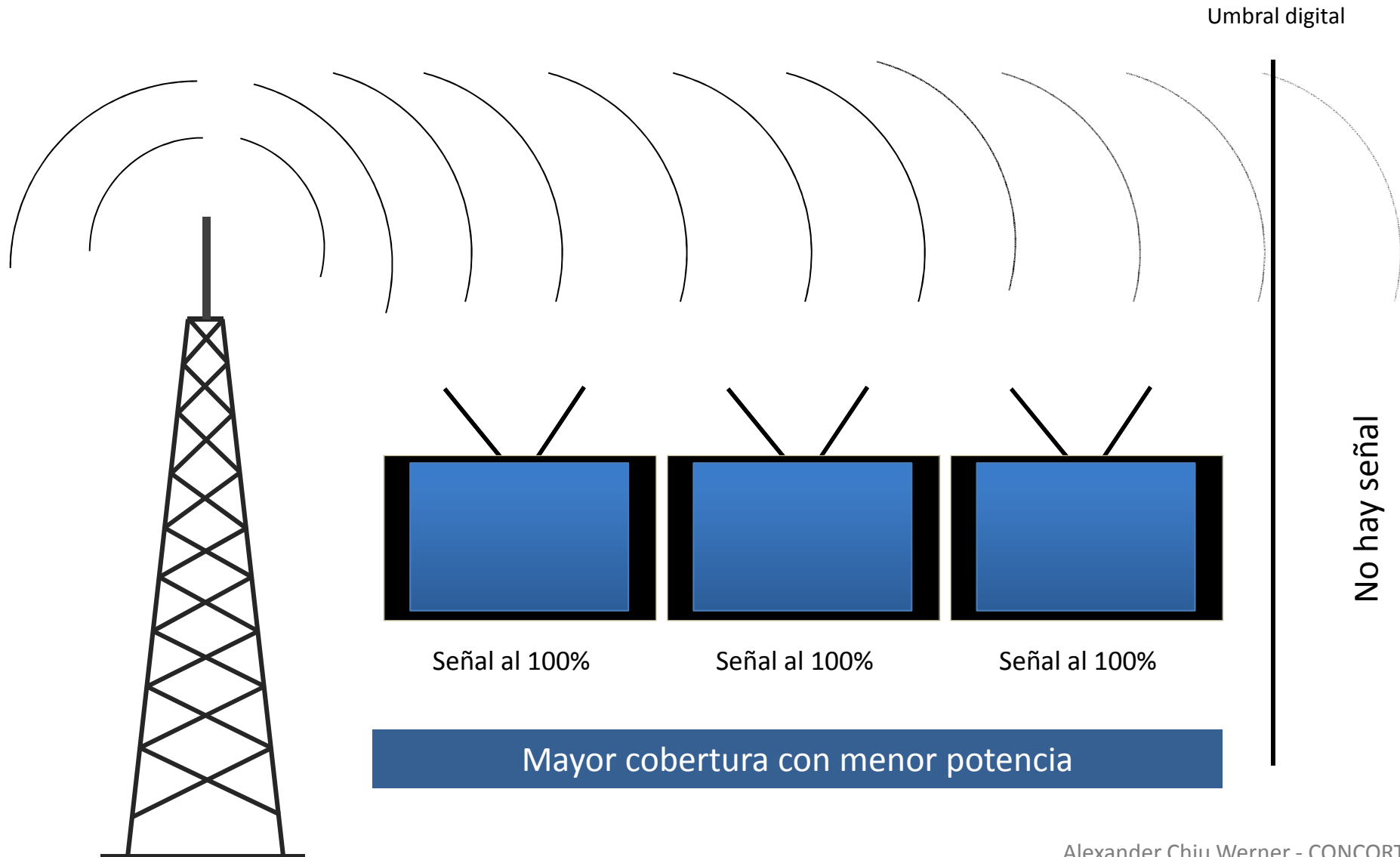

4.

¿Habrá mayor cobertura y mejor transmisión?

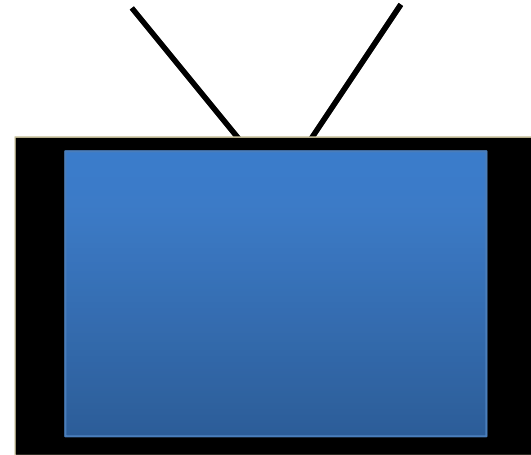
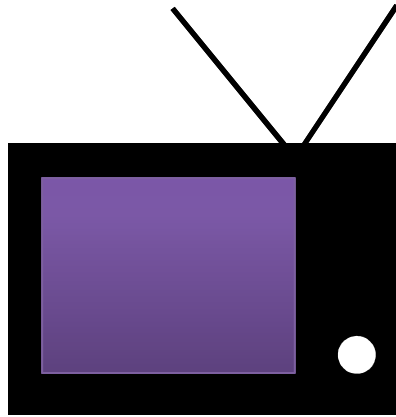

lluvia



fantasma



cambio de color



Mayor capacidad de transmisión

5.

¿Tendré más calidad de video/audio?

5.

Tipos de televisores

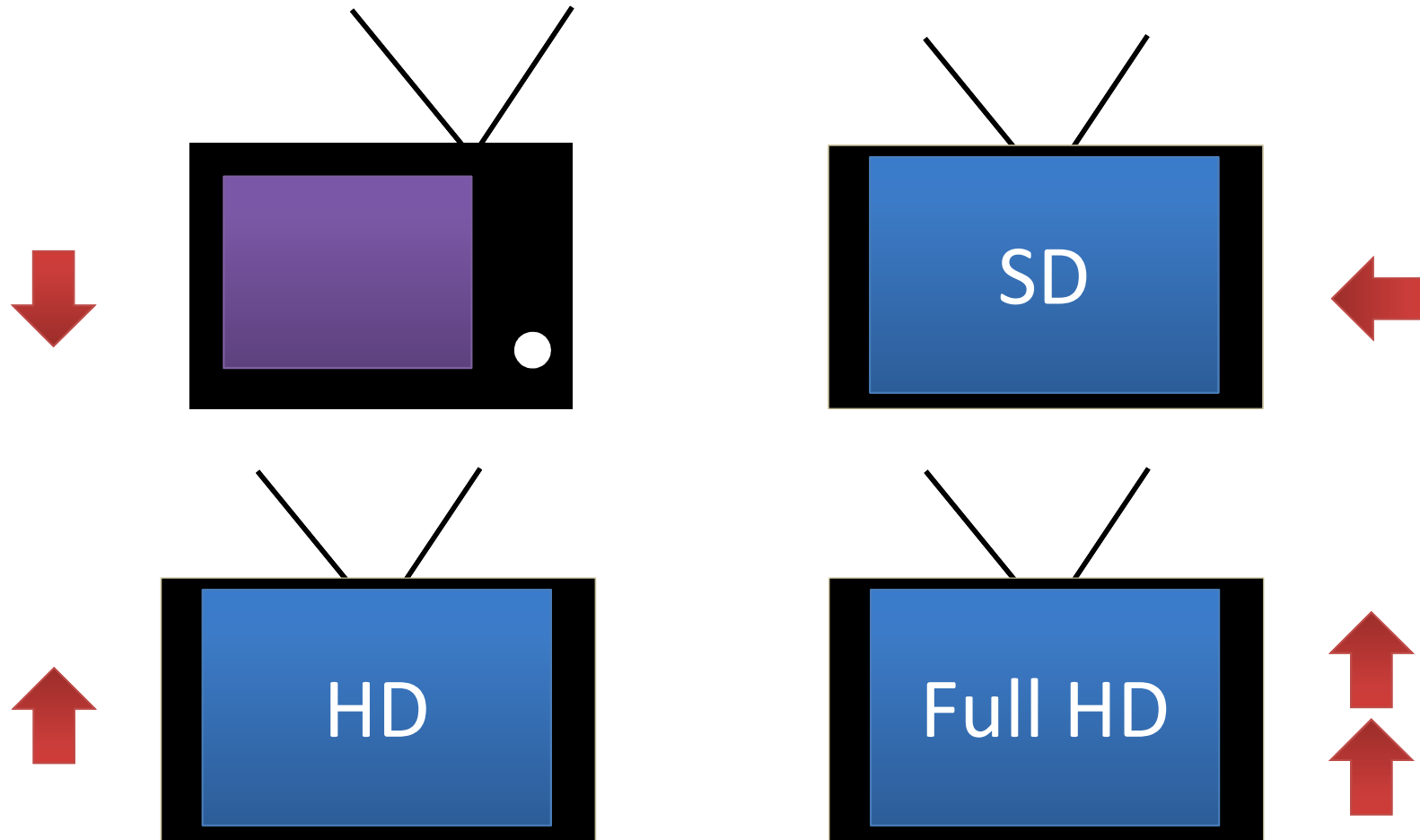

5.

Muestra de videos

PHILIPS
21PT9457 + DVP3550K
11732878

S/ 649

SAMSUNG
CL-21B501
11831637

S/ 549

6 CUOTAS MENSUALES S/ 104.35
OMR DE TIEA/TCEA (%): 68.08%
Total intereses: S/ 77.12

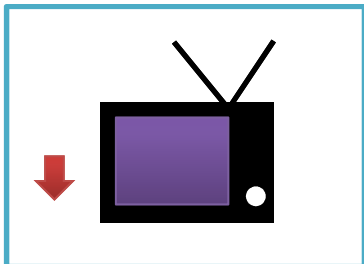





LCD 32"/31"
visible

Resolución
WXGA 1024x768

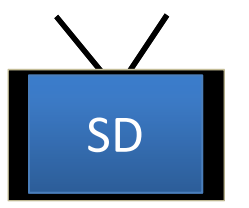
Análogo HD



SONY
make.believe
KDL-32BX300
12013578

SI.1,799



LCD 32"/31"
visible

Resolución HD
1366x768

60 Hz Motion
Flow

Sensor de
Ambiente

4 x HDMI

Entrada USB

Entrada PC

Sintonizador
Digital

fullseg

SONY

make.believe

KDL-32EX305
12063159

| **s/.2,099**

12 CUOTAS
MENSUALES
C.M.P. DE S/.210.74

T.I.E.A/T.C.E.A(*): 42.41%
Total Intereses: S/.429.93





- LCD 32"/31" visible
- Resolución Full HD 1920x1080
- 60 Hz Motion Flow
- Sensor de Ambiente
- 4 x HDMI
- Entrada USB
- Entrada PC



Sintonizador Digital

full HD

fullseg

SONY

make.believe

KDL-32EX405
12063160

S/.2,499

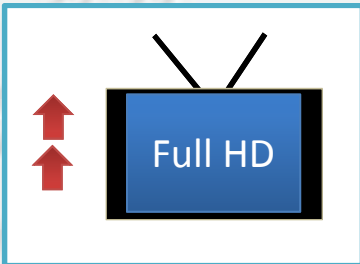

12 CUOTAS MENSUALES CMI DE	S/.250.90	TIEA/TCEA(*): 42.41% Total Intereses: S/.511.95
----------------------------	-----------	--

5.

Calidad de audio

Calidad de audio en TV analógica

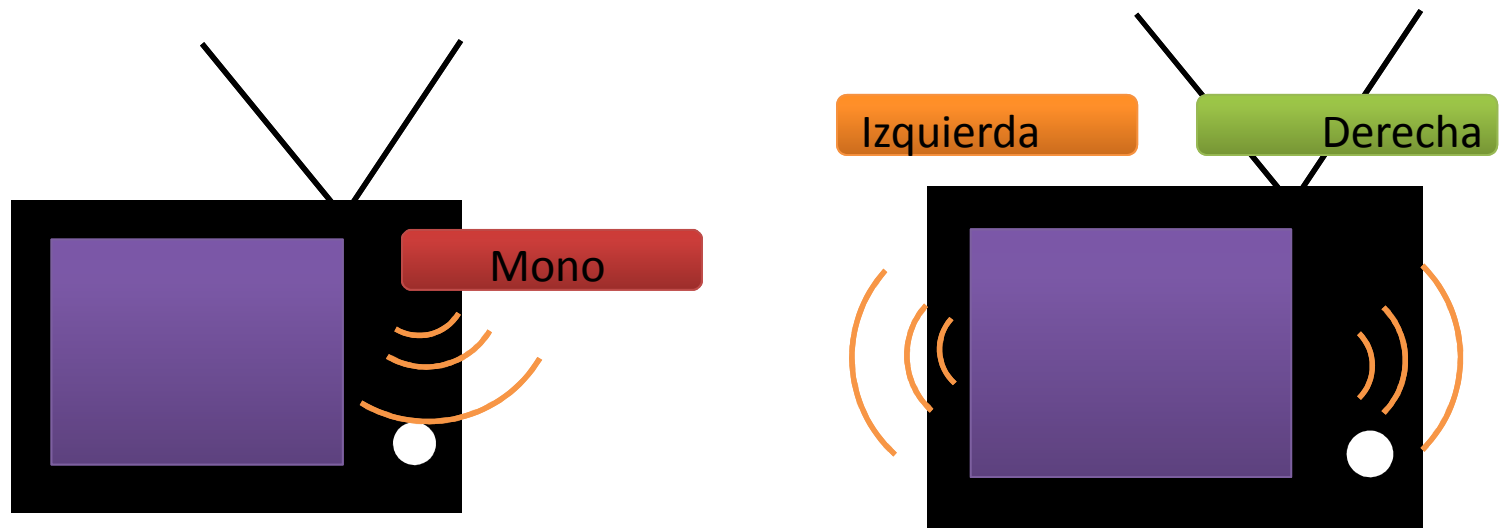

Calidad: cassette

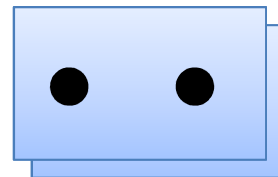

5.

Calidad de audio

Calidad de audio en TV digital

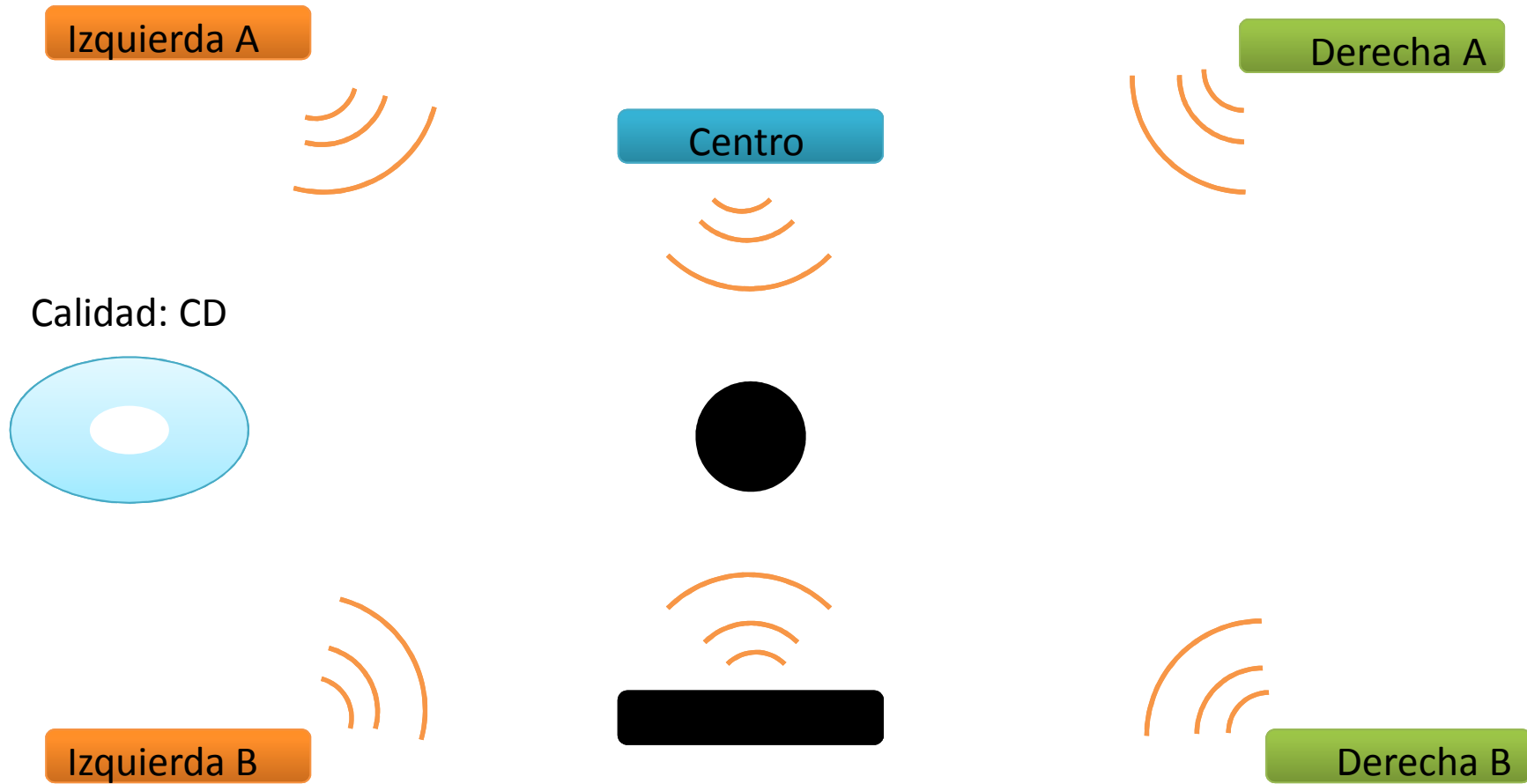

6.

¿Habrá más canales de TV?

6.

Tipos de señal

Distintos tipos de señal digital

Señal analógica



Señal digital SDTV

01⁰¹₁₁ 01⁰¹₁₁ 101 010⁰¹₁₀ 01

Señal digital HDTV

01⁰¹₁₁ 01⁰¹₁₁ 101 010⁰¹₁₀ 01

Señal digital Full HDTV

01⁰¹₁₁ 01⁰¹₁₁ 101 010⁰¹₁₀ 01
01⁰¹₁₁ 01⁰¹₁₁ 101 010⁰¹₁₀ 01
01⁰¹₁₁ 01⁰¹₁₁ 101 010⁰¹₁₀ 01

6.

¿Habrán más canales de TV?

Analógico vs. Digital

uso del espectro

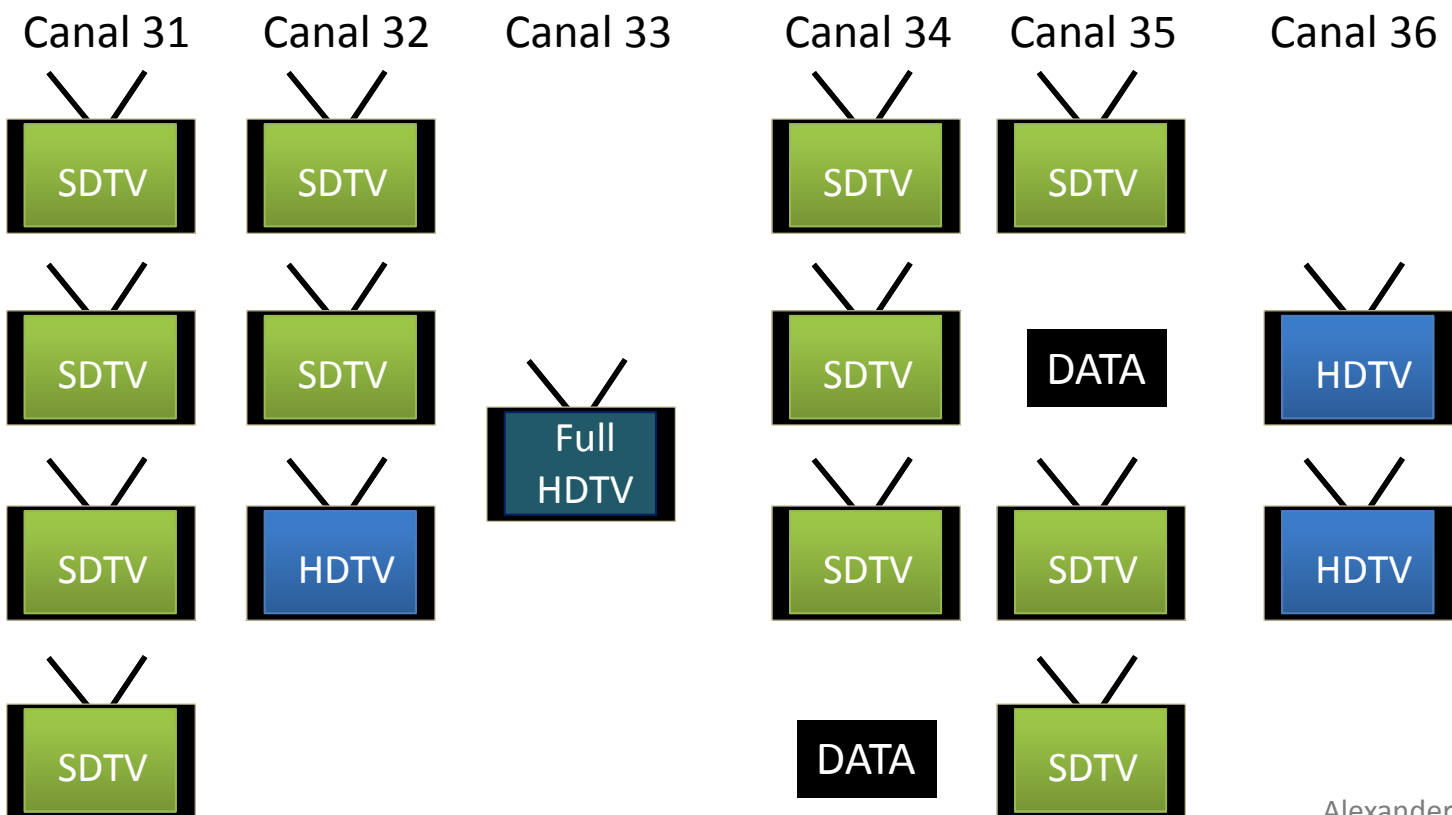

7.

¿Existirá interactividad con el
televisor?

7.

¿Existirá interactividad con el televisor?

Dos tipos de interactividad:

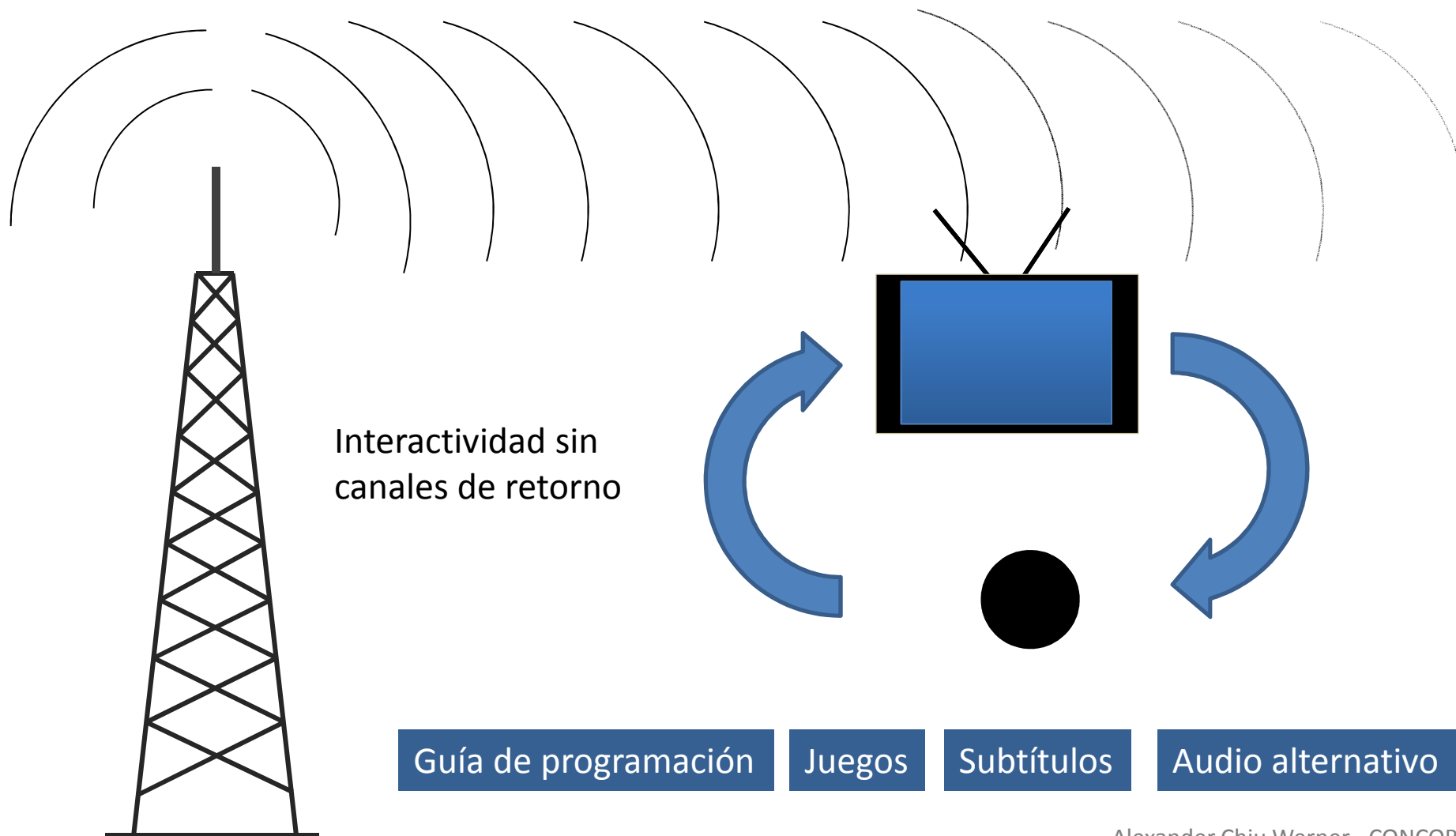

7.

¿Existirá interactividad con el
televisor?

Dos tipos de interactividad:

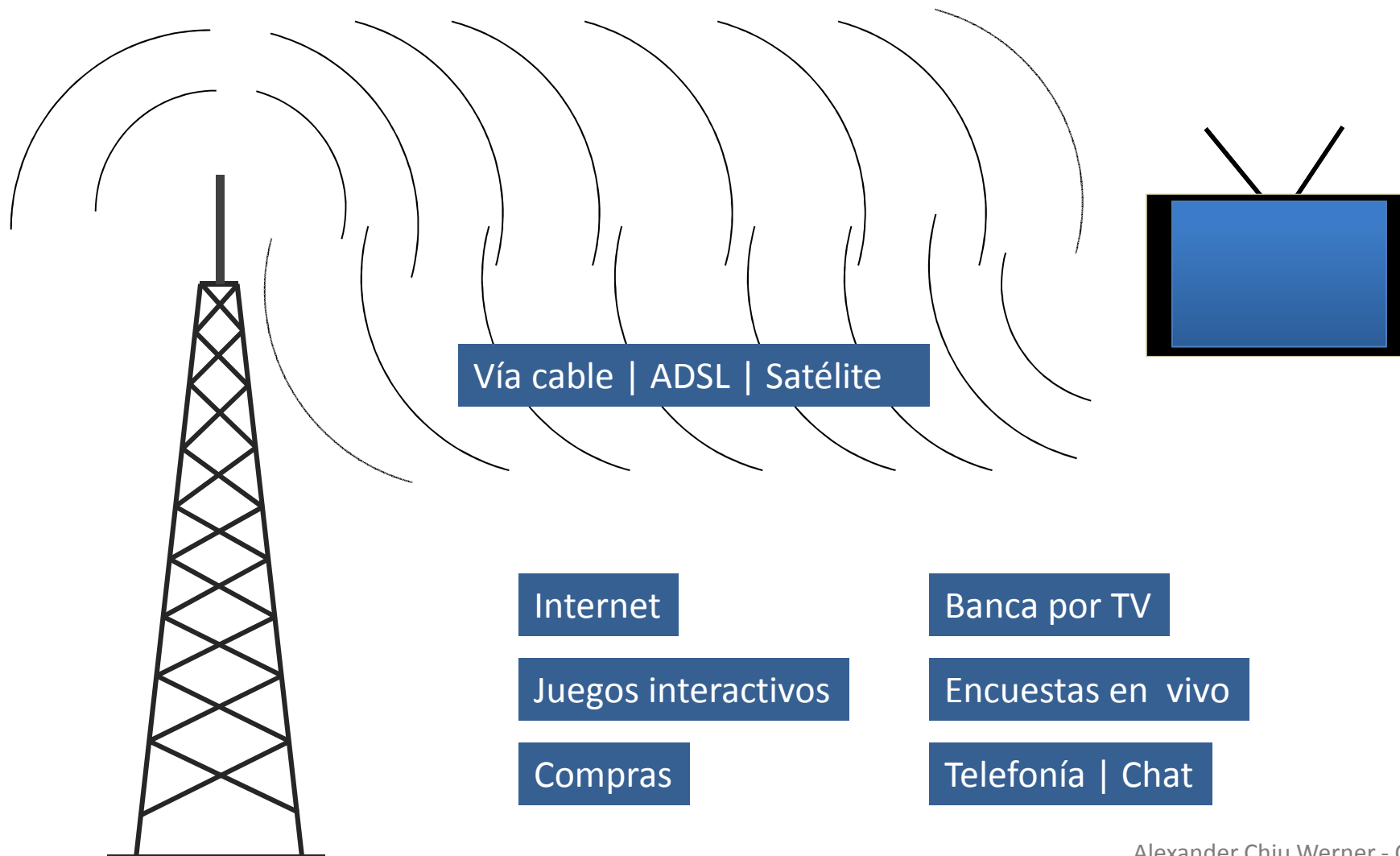

8.

¿Podré ver TV con el celular o en el auto?

8.

¿Podré ver TV con el celular o en el auto?



Movilidad

GRATIS



Portabilidad

9.

¿Es obligatorio migrar a la TV digital? ¿Qué pasa si no lo hago?

9.

¿Es obligatorio migrar a la TV digital? ¿Qué pasa si no lo hago?



Apagón analógico

Lima y Callao: **2020**

Arequipa, Cusco, Trujillo, Chiclayo, Piura y Huancayo: **2022**

Ayacucho, Chimbote, Ica, Iquitos, Juliaca, Pucallpa, Puno y Tacna: **2024**

Resto del país: **Indefinido**

9.

¿Es obligatorio migrar a la TV digital? ¿Qué pasa si no lo hago?

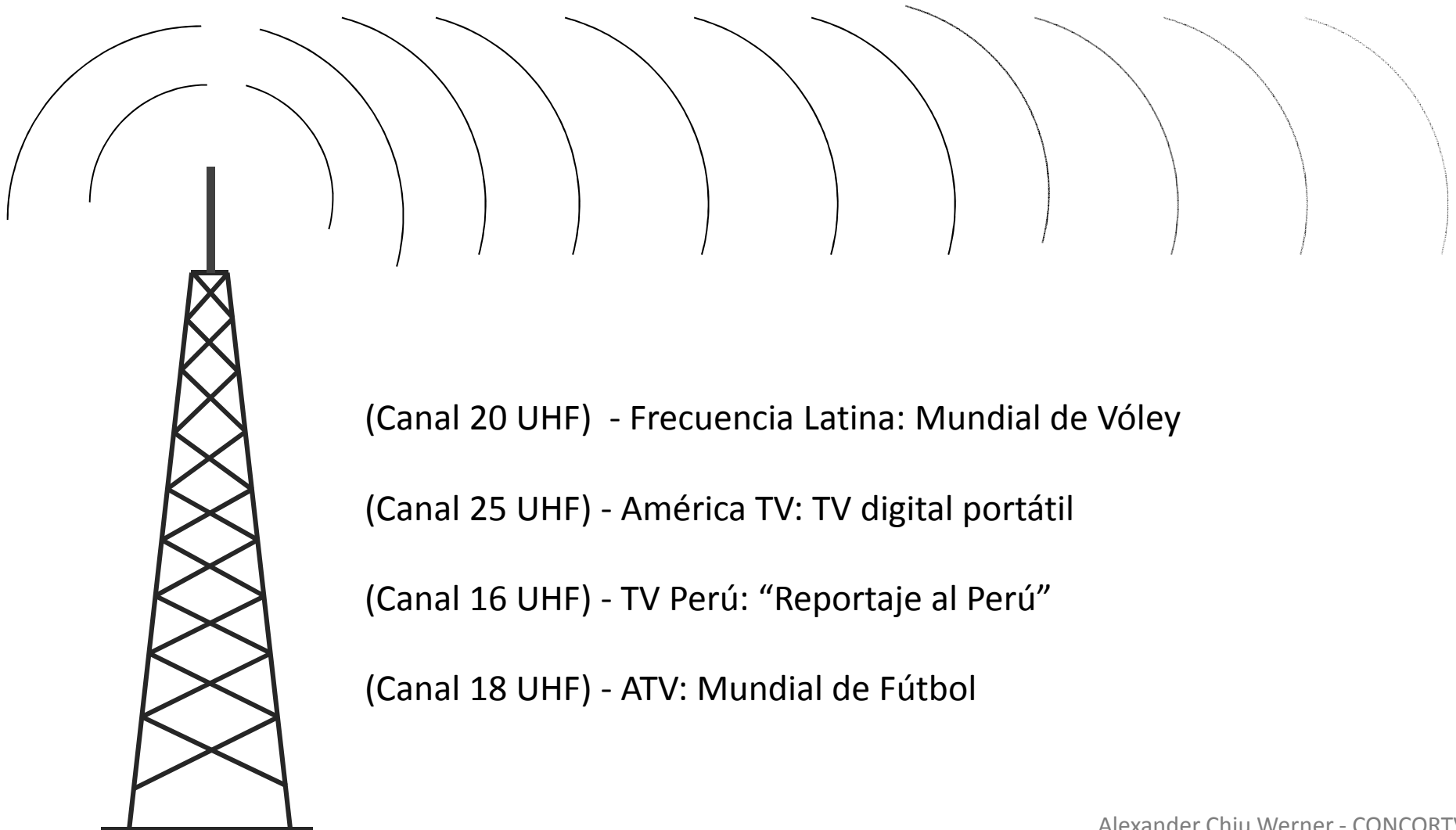

(Canal 20 UHF) - Frecuencia Latina: Mundial de Vóley

(Canal 25 UHF) - América TV: TV digital portátil

(Canal 16 UHF) - TV Perú: “Reportaje al Perú”

(Canal 18 UHF) - ATV: Mundial de Fútbol

10.

¿Cómo se va a implementar la TDT?

- No se otorgarán nuevas autorizaciones de TV.
Excepciones:
 - Autorizaciones en trámite
 - Finalidad comunitaria
- Al menos una señal (fijo y portátil) por canal debe ser gratuito.
- Todos los canales digitales estarán en UHF (14-51)

Para pedir una señal digital:

1. Presentar expresión de interés al MTC
2. Esperar el plan de Canalización y Asignación de Frecuencias
 - Lima (ya tiene)

10.

Modalidades

Gestión exclusiva

Lima + 7 ciudades

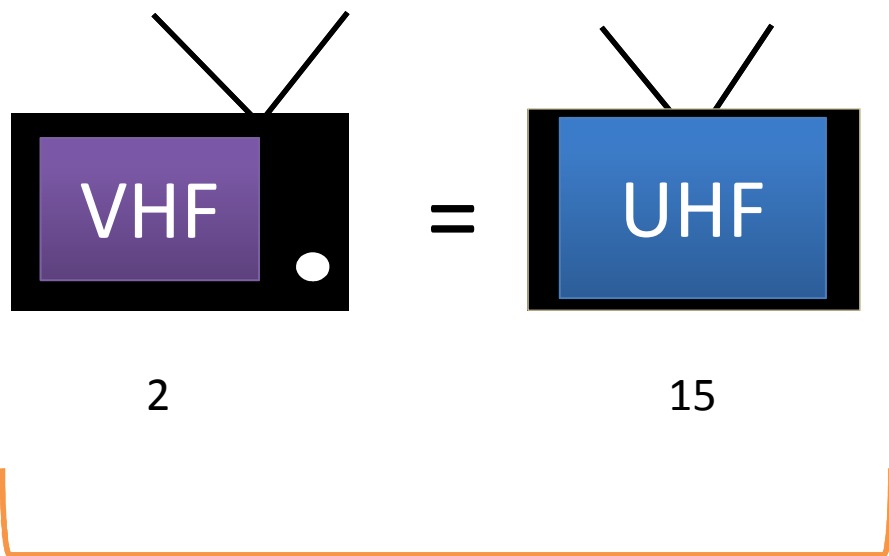

Simulcast

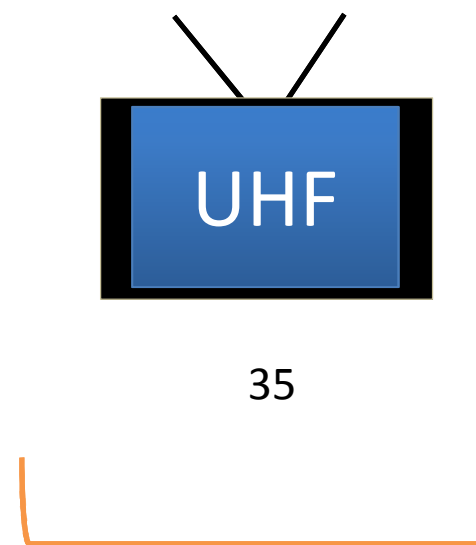

Transición directa

10.

Modalidades

Gestión compartida

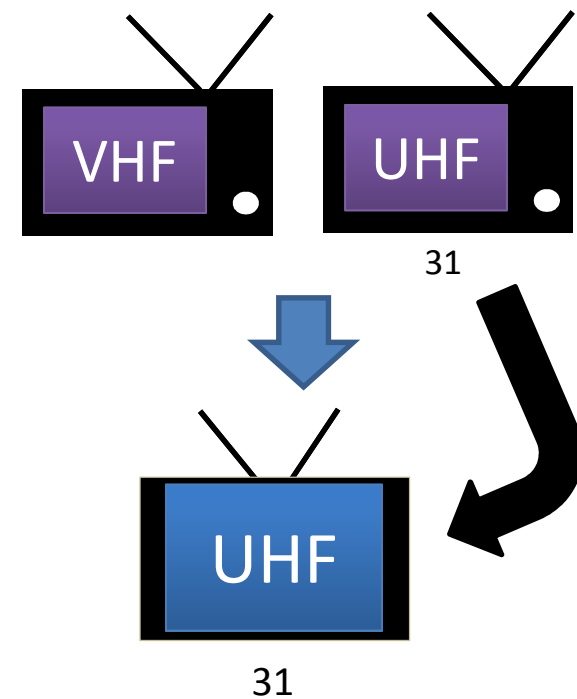
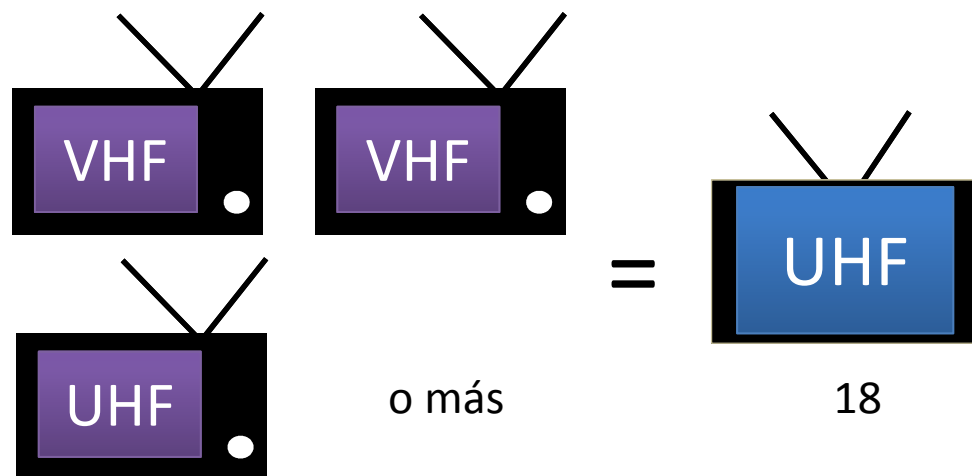

11.

¿Cómo será la TV del futuro?

Más formas de contenido | Contenidos interactivos

Canales de comunicación de emergencia

Envío de SMS | Mail | Internet

11.

¿Cómo será la TV del futuro?

Más formas de contenido | Contenidos interactivos

DIPUTACION DE HUESCA

1 La Diputación 2 Información 3 Servicios

Realización de Trámites
Una nueva forma de realizar los trámites con la Diputación Provincial de Huesca

Use para Navegar

Servicios al ciudadano

Adopciones

Agenda

Noviembre 2006

L	M	X	J	V	S	D	
			1	2	3	4	5
6	7	8	9	10	11	12	
13	14	15	16	17	18	19	
20	21	22	23	24	25	26	
27	28	29	30				

... plataforma web en las Jornadas de las Administraciones ...

Salir Inicio Ayuda Menú Navegación

Zaragoza

Pregón Programa Ofrenda Avisos

ZARAGOZA
FIESTAS DEL PILAR DEL 7 AL 13 DE OCTUBRE 2006

Conciertos

Fuegos artificiales

Programa

Salir Menú Ayuda Inicio

TERUEL DIGITAL

¿Qué es Teruel Digital? Noticias Activaciones Contacto

Bienvenidos al nuevo canal de Teruel Digital

Salir Inicio Ayuda Menú

Mejor oferta de programación

Canales regionales de alcance nacional

Canales gubernamentales (ejecutivo, legislativo)

Canal educativo

Canal para niños y adolescentes

Canales universitarios

Etc.

11.

¿Cómo será la TV del futuro?

Convergencia tecnológica

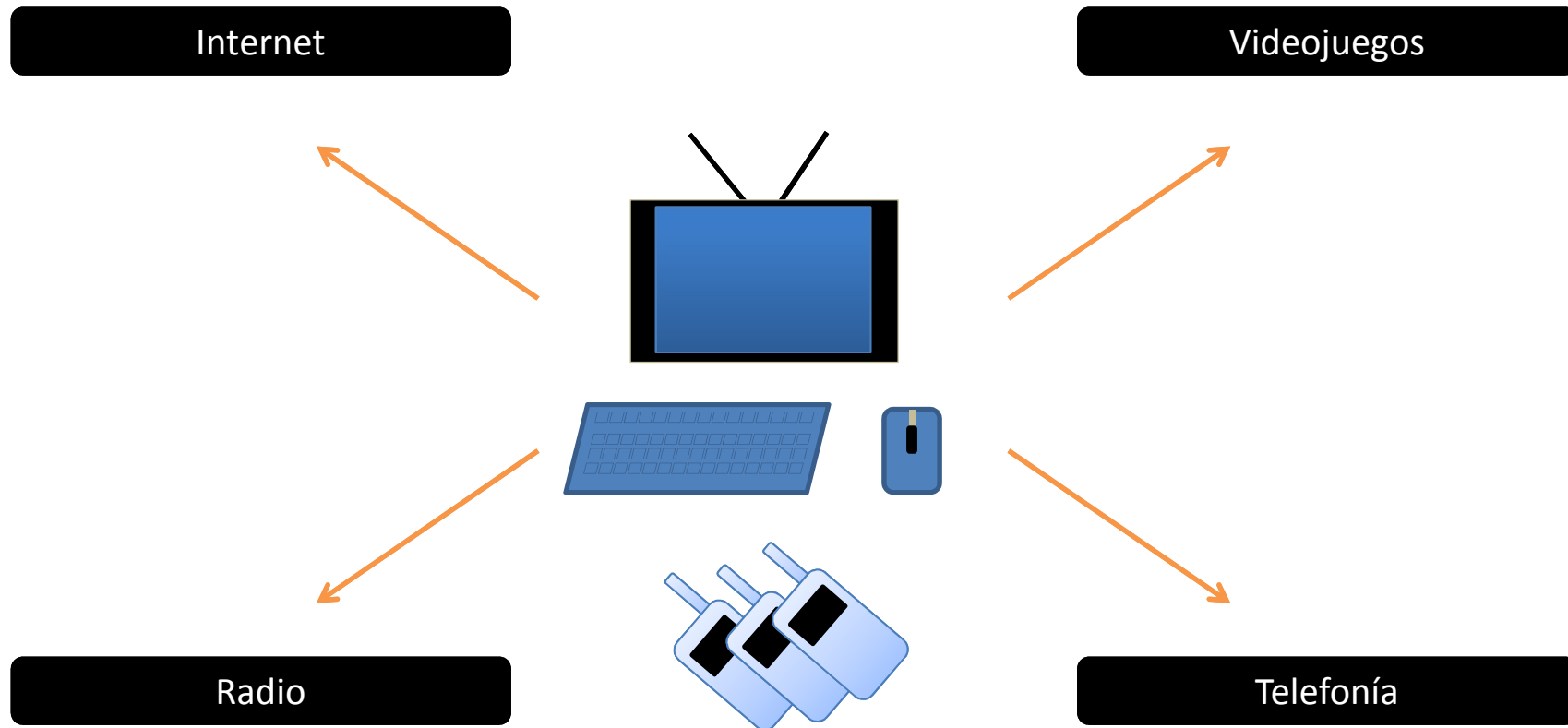

Inclusión social

Subtítulos para personas con discapacidad sonora

Educación a distancia

Elección de varios idiomas (quechua, aymara, etc.)

Producción local o de minorías sociales al alcance de todo el país

Dinamismo en el sector publicitario

Compras a través del televisor

Spots publicitarios interactivos

Chat y juegos con publicidad

12.

¿Qué pasos se están dando ahora?

- Creación del Foro ISDB-T
- Difusión: Cuzco, Chimbote, Piura, Chiclayo, Arequipa, Iquitos, Tumbes, Cajamarca, Tarapoto, Abancay, Pucallpa y **Ayacucho**.

- Temas pendientes:
 - La televisión pública.
 - Puentes con el mundo académico.
 - Iniciativas de descentralización.

¿Más información?

¿Más información?



- Página Web del CONCORTV:

www.concortv.gob.pe

- Teléfono: +51-1-615-7829

- Correo electrónico: alexander@concortv.gob.pe

¡Muchas gracias!